



قال رسول الله صلى الله عليه وآله:

خَيْرُ الدُّنْيَا وَ الْآخِرَةِ مَعَ الْعِلْمِ وَ شَرُّ الدُّنْيَا وَ الْآخِرَةِ
مَعَ الْجَهْلِ

بحار الانوار، ج79، ص170



نیکانام شاکر منتظر

مدرس:

t.me/nshakermontaze

Expert of Justice in Construction Eng.
B.Sc. Experienced Civil Engineer
M.Sc. Senior Engineer of Geotechnics
Ph.D. student in C.E.&M.



دکتر اسلامشهر

واحد اسلامشهر

Islamshahr branch, Islamic Azad University

درس: ارائه معماری به کمک رایانه

COMPUTER AIDED ARCHITECTURAL
PRESENTATION

www.shakermontazer.ir
shakermontazer@gmail.com



تمرین: نرم افزار اتوکد

- با استفاده از دستور Line شکل‌های زیر را با روش دکارتی مطلق ترسیم کنید.

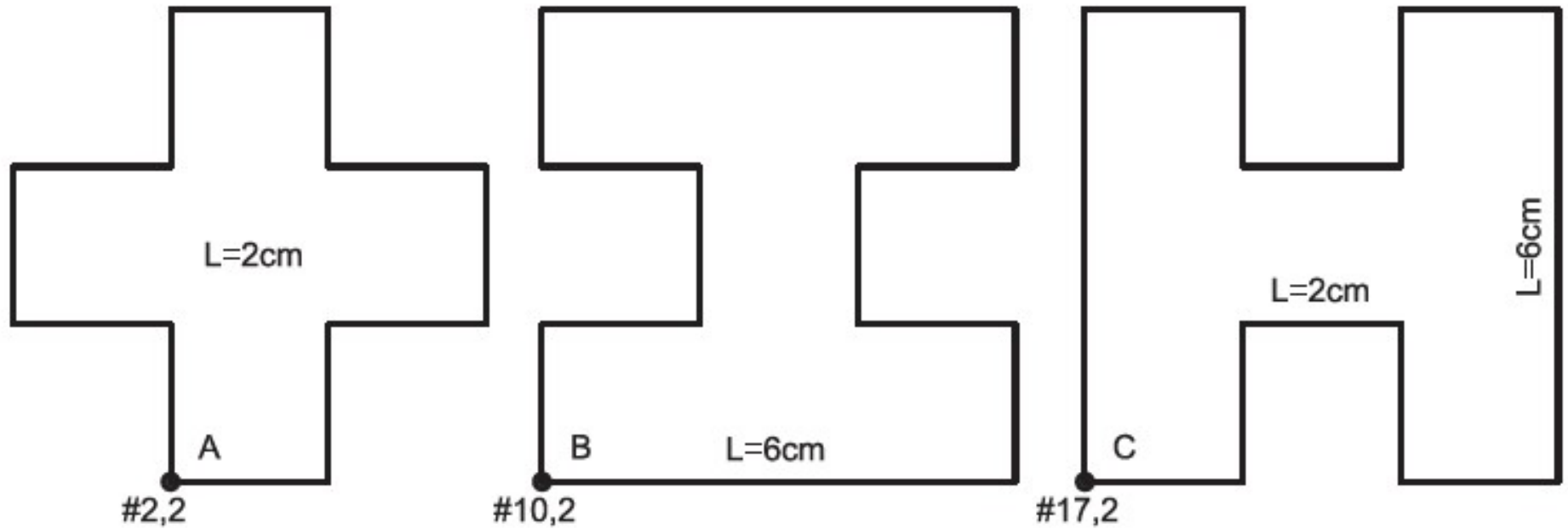

- با استفاده از دستور Line شکل‌های زیر را با روش دکارتی نسبی ترسیم کنید.

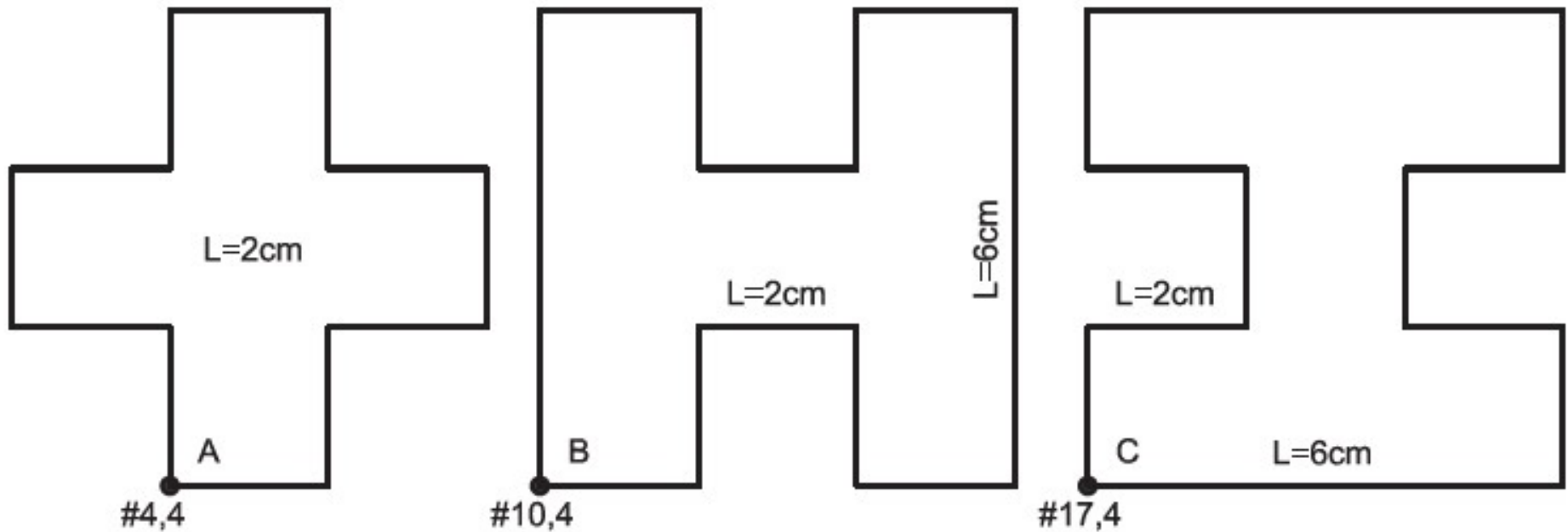

- با استفاده از دستور Line شکل‌های زیر را با روش نسبی قطبی ترسیم کنید.

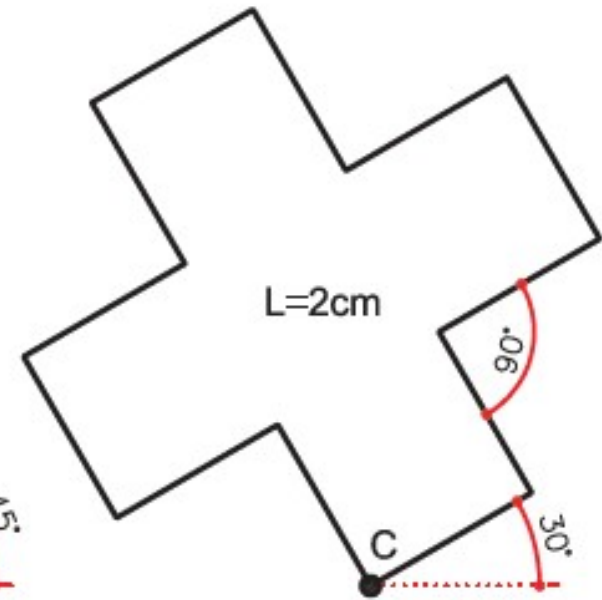
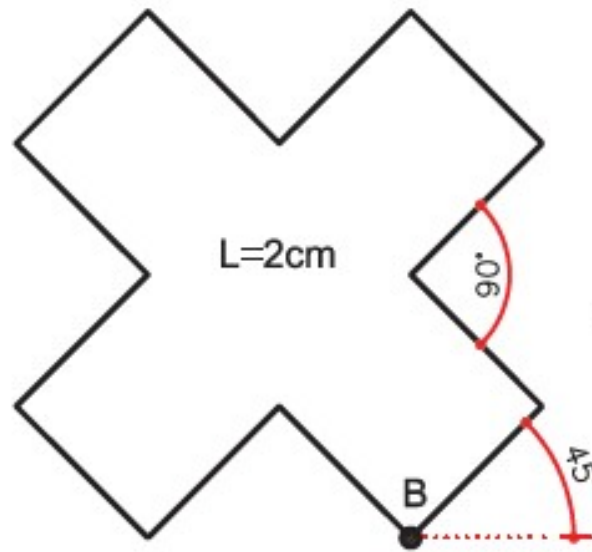
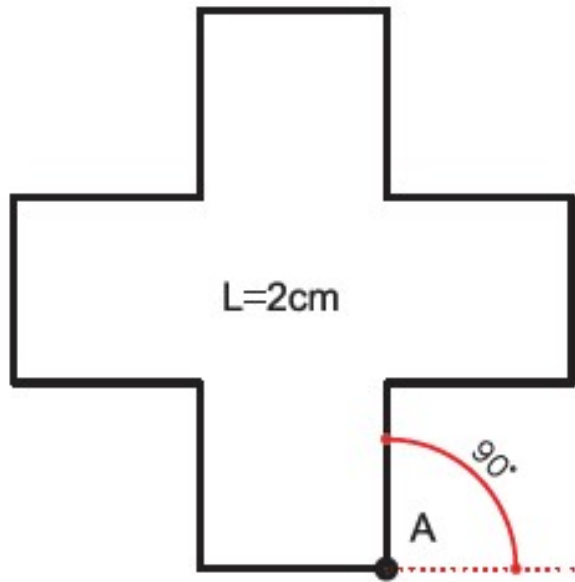

چنانچه مختصات مطلق نقطه A، (50,50) باشد، مختصات سایر نقاط را در انواع سیستمهای مختصات در یک جدول نوشته و دو شکل مقابل را رسم کنید.

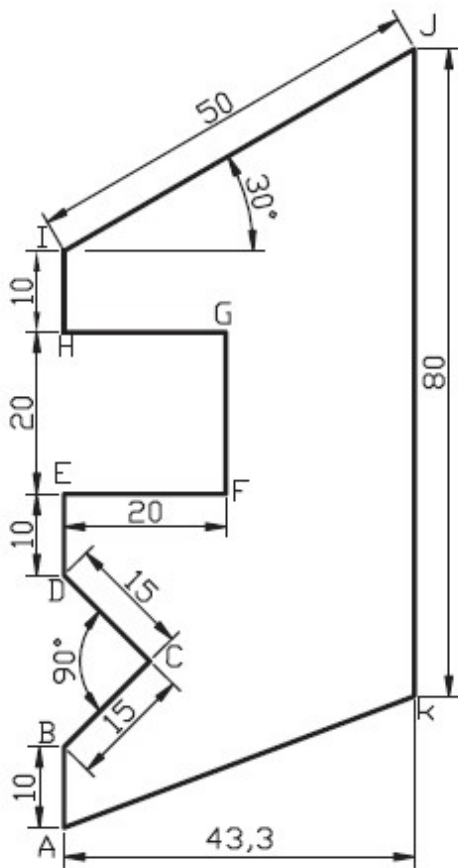
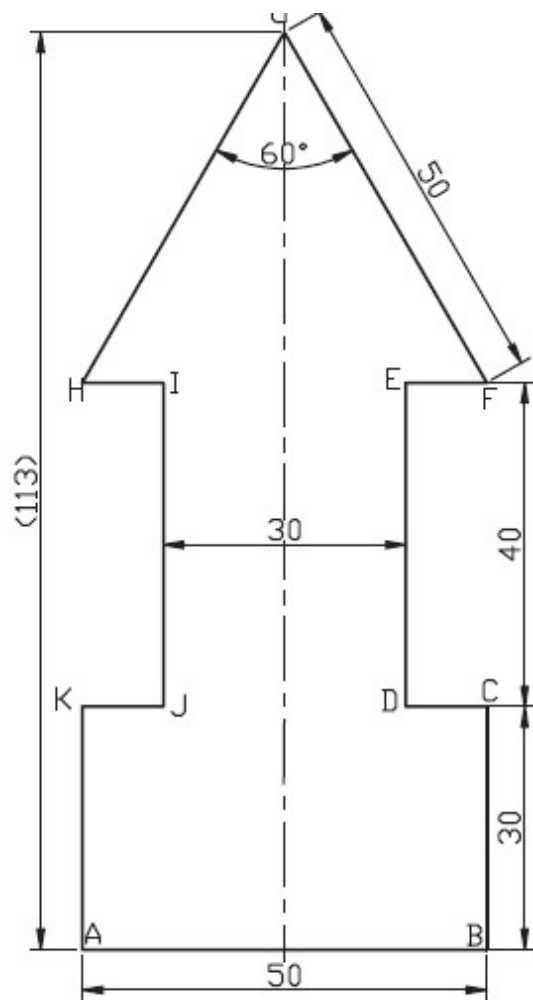

شکل زیر را رسم کنید.

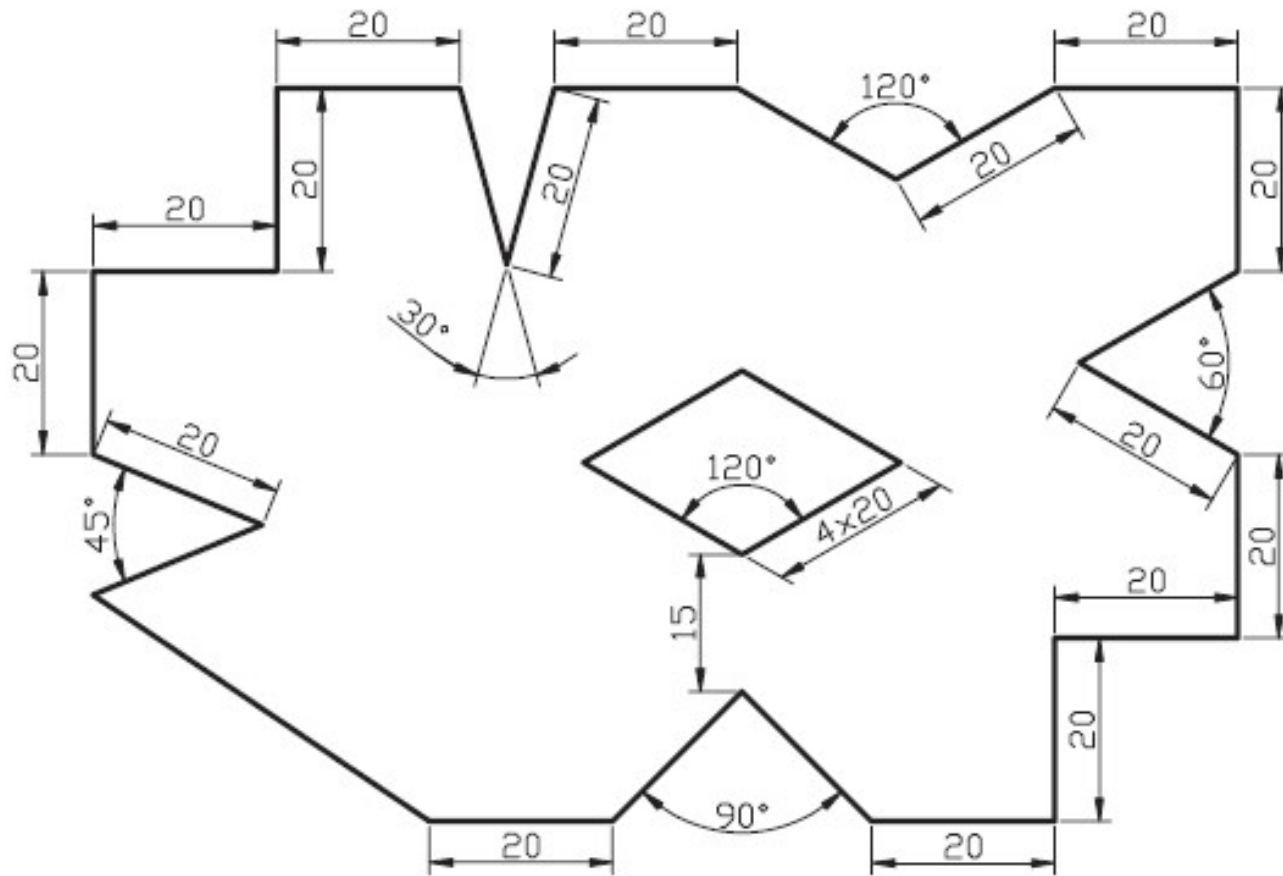

شکل زیر را رسم کنید.

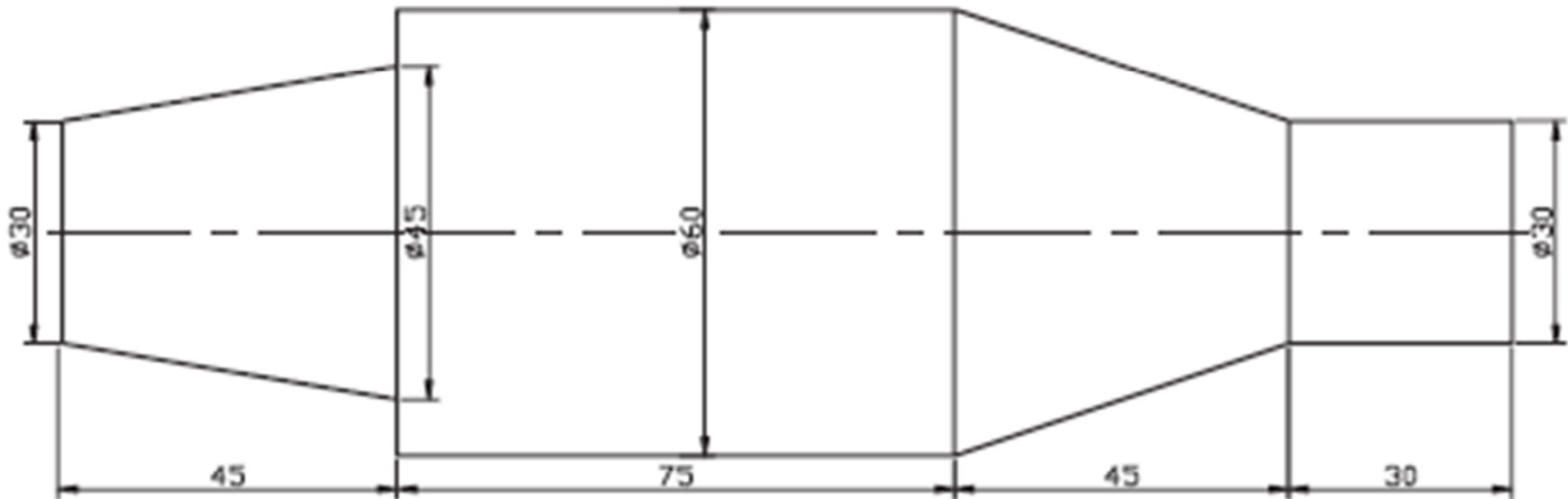

شکل‌های زیر را رسم کنید. بزرگترین مربع ضلعی به طول ۳۵ دارد.

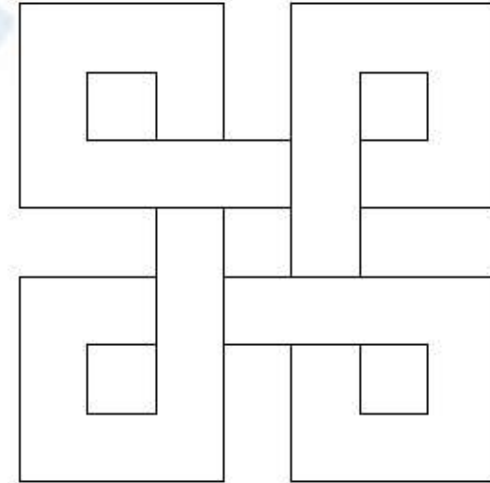
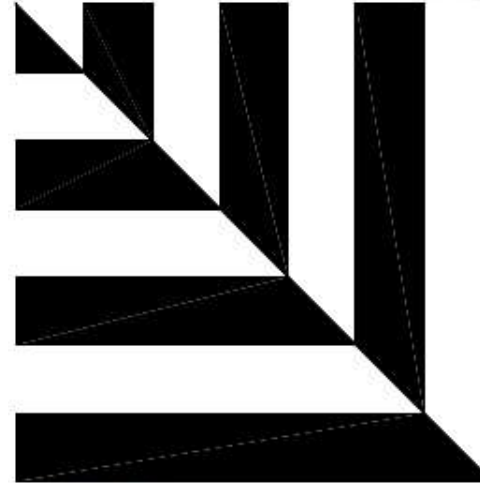
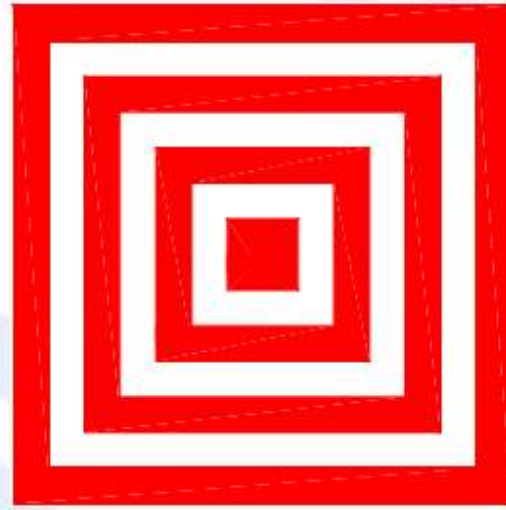
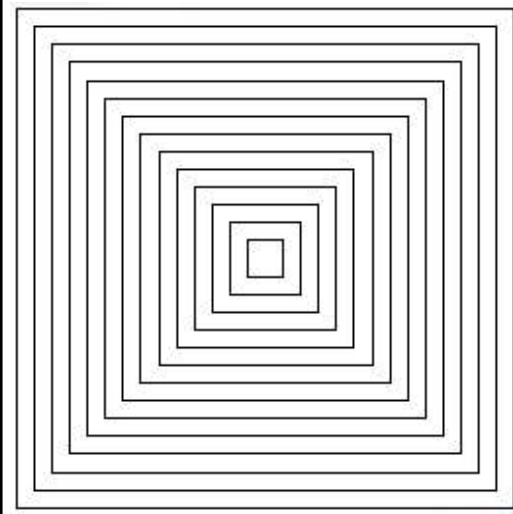

شکل‌های زیر را رسم کنید. بزرگترین مربع ضلعی به طول ۳۵ دارد.

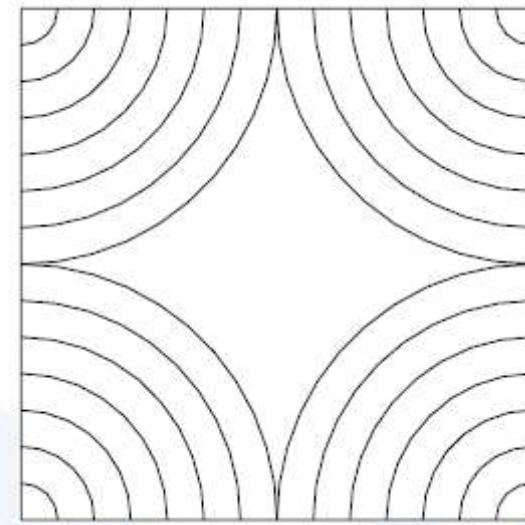
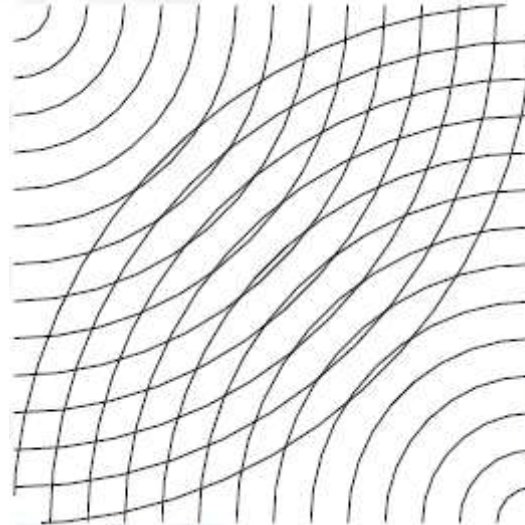
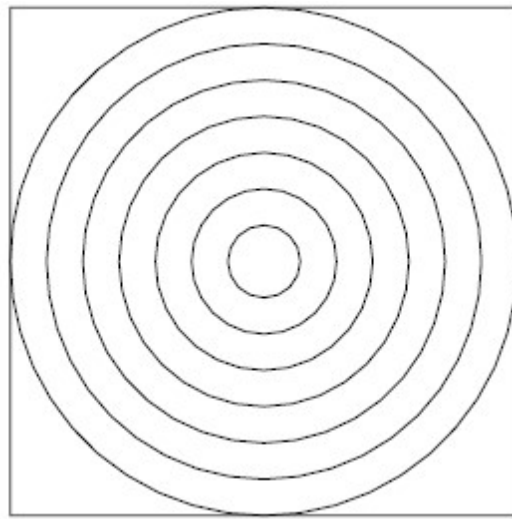
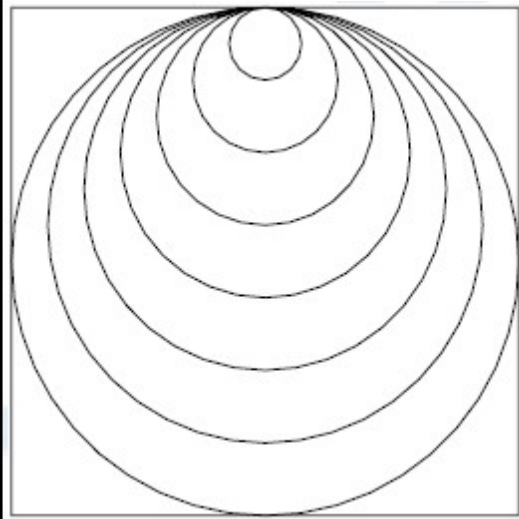

شکل های زیر را رسم کنید.

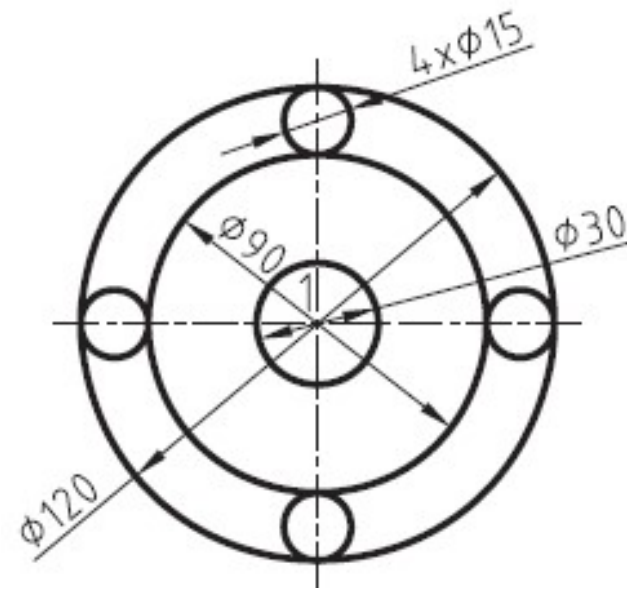
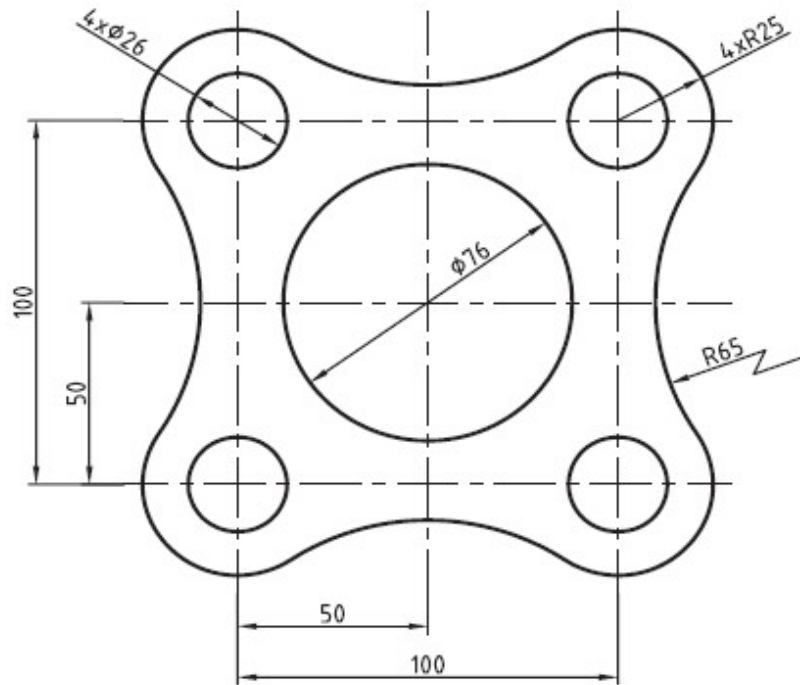

نقشه‌های یک ساختمان به پیوست است. آن را به صورت کامل در یک شیت رسم کنید. سایر نماها و جزئیات را رسم کنید. سایر ابعاد و جزئیات در صورت مشخص نبودن، مطابق مقررات ملی ساختمان است.

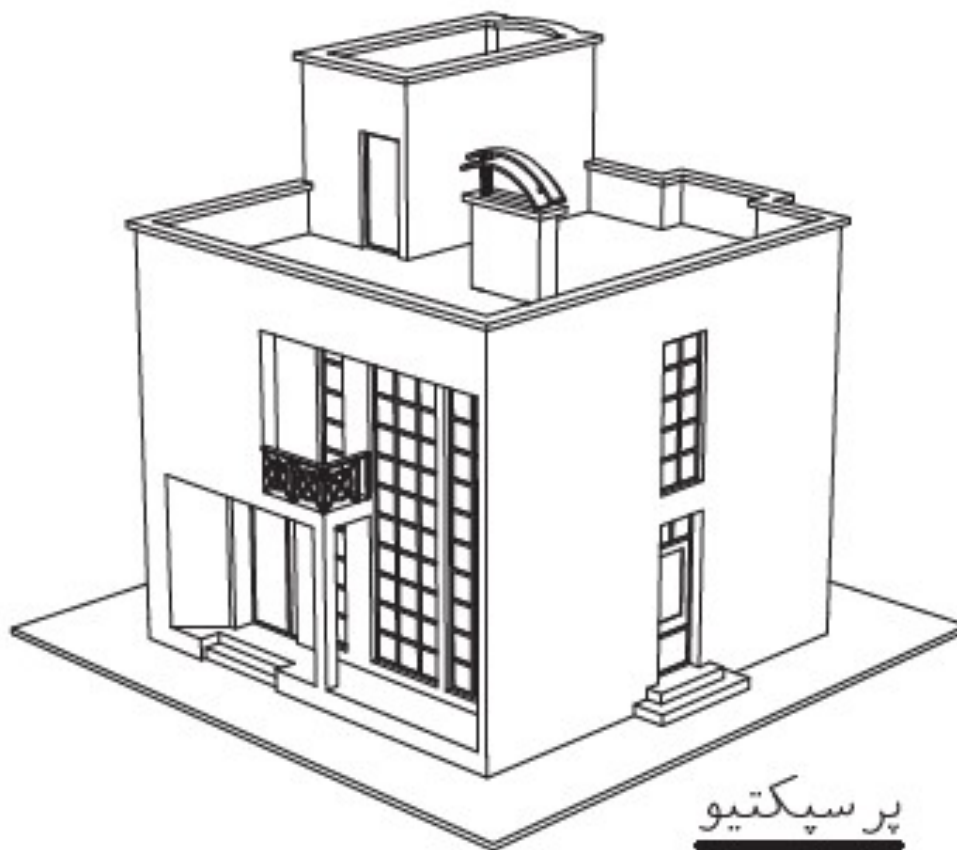

پرسپکتیو

نقشه‌های یک ساختمان به پیوست است. آن را به صورت کامل در یک شیت رسم کنید. سایر نماها و جزئیات را رسم کنید. سایر ابعاد و جزئیات در صورت مشخص نبودن، مطابق مقررات ملی ساختمان است.

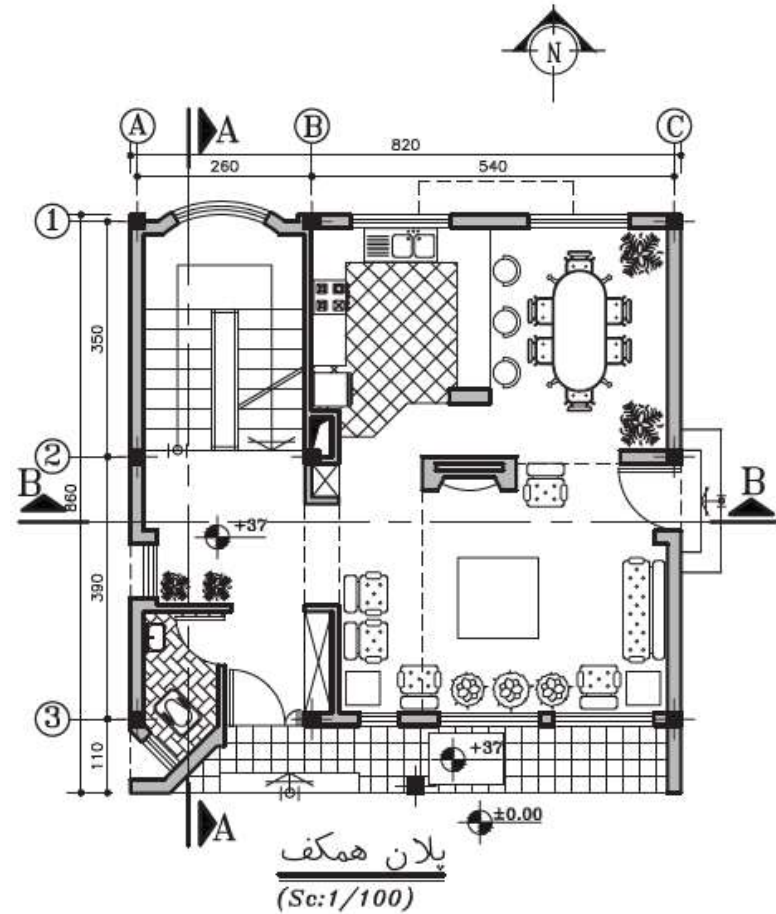
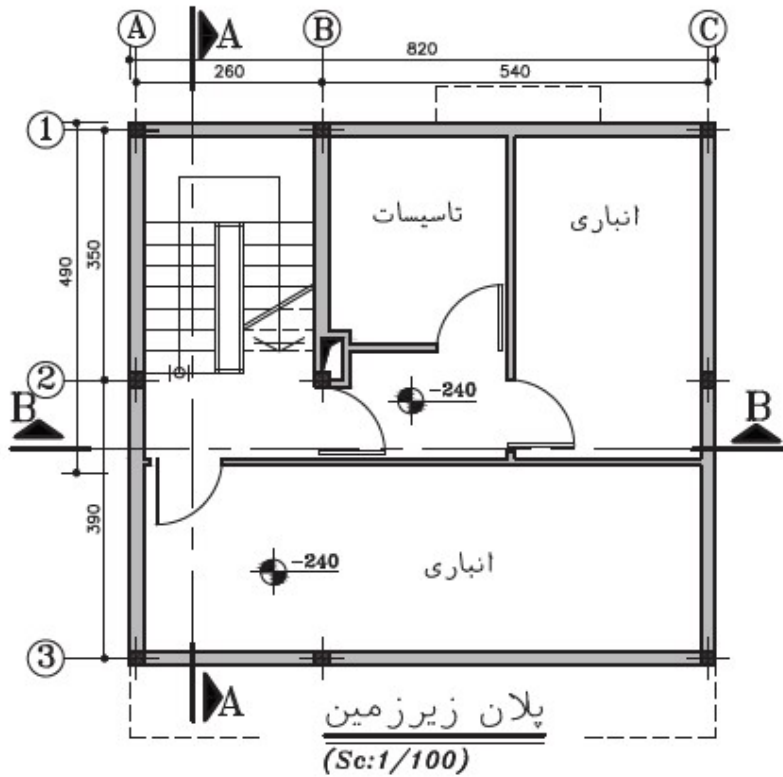

نقشه‌های یک ساختمان به پیوست است. آن را به صورت کامل در یک شیت رسم کنید. سایر نماها و جزئیات را رسم کنید. سایر ابعاد و جزئیات در صورت مشخص نبودن، مطابق مقررات ملی ساختمان است.

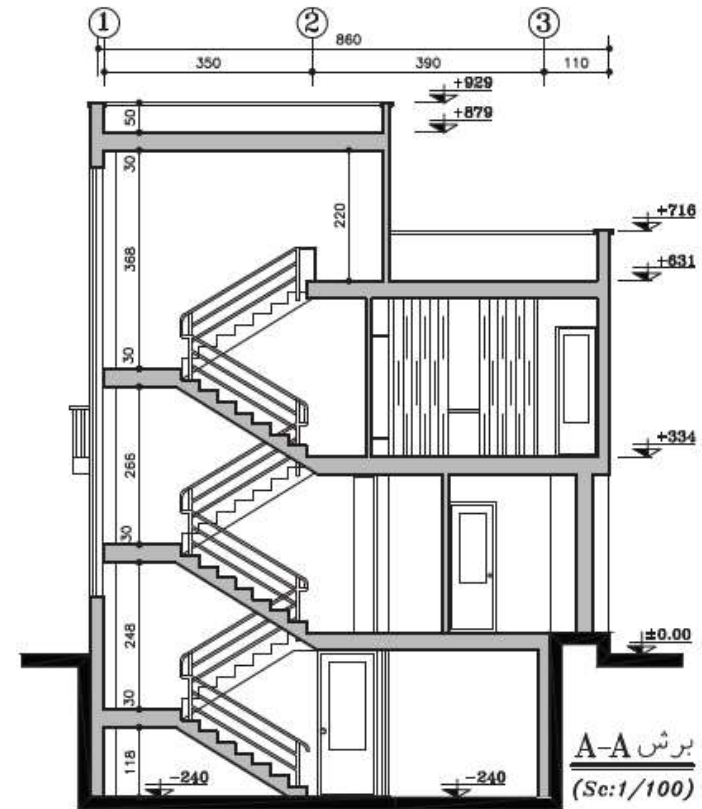
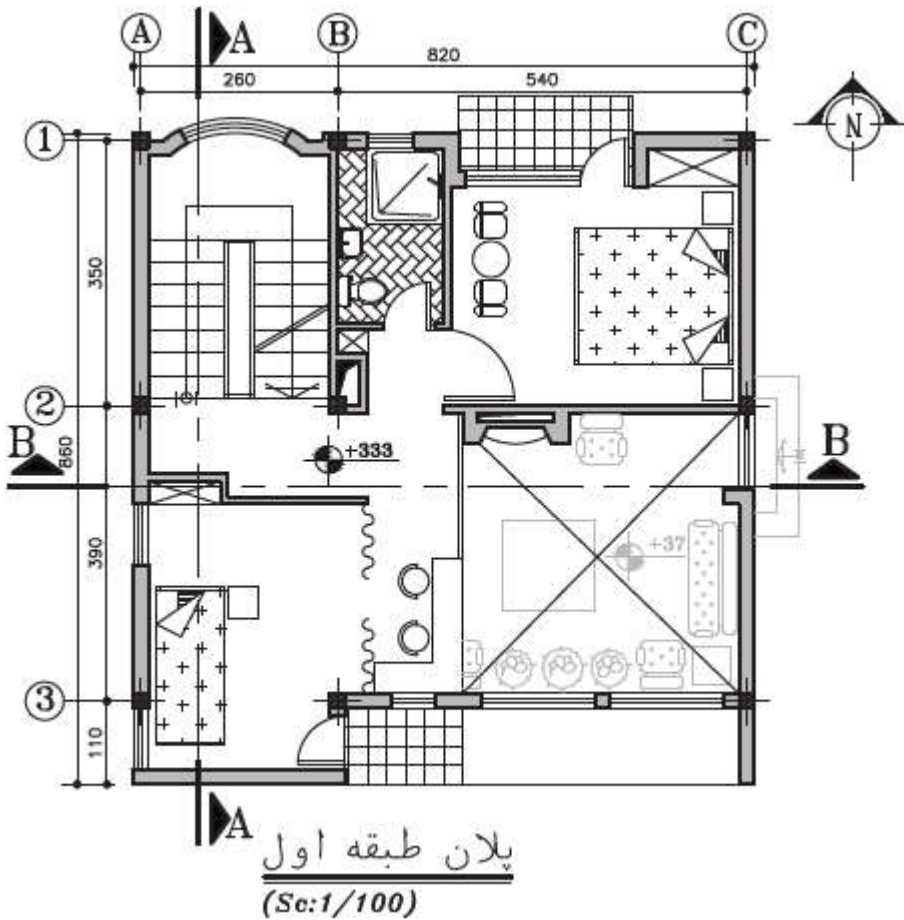

نقشه‌های یک ساختمان به پیوست است. آن را به صورت کامل در یک شیت رسم کنید. سایر نماها و جزئیات را رسم کنید. سایر ابعاد و جزئیات در صورت مشخص نبودن، مطابق مقررات ملی ساختمان است.

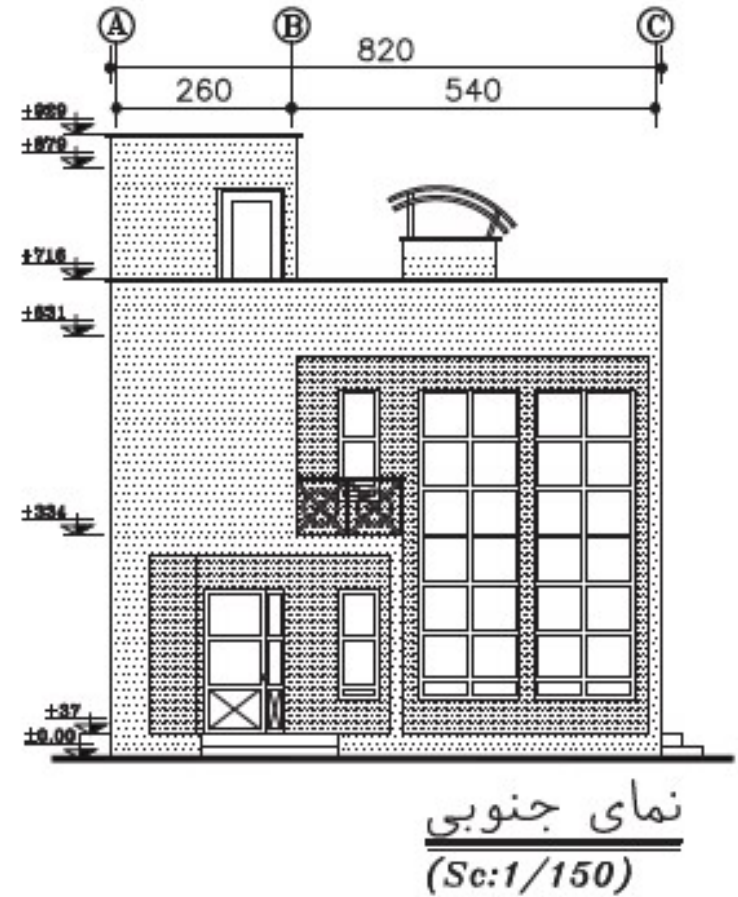
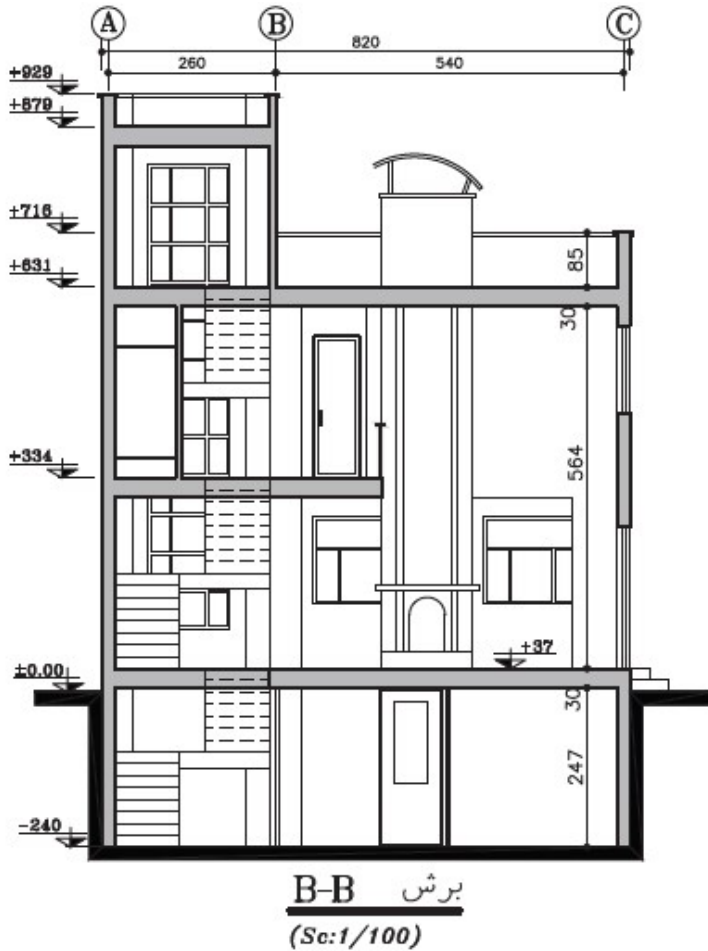

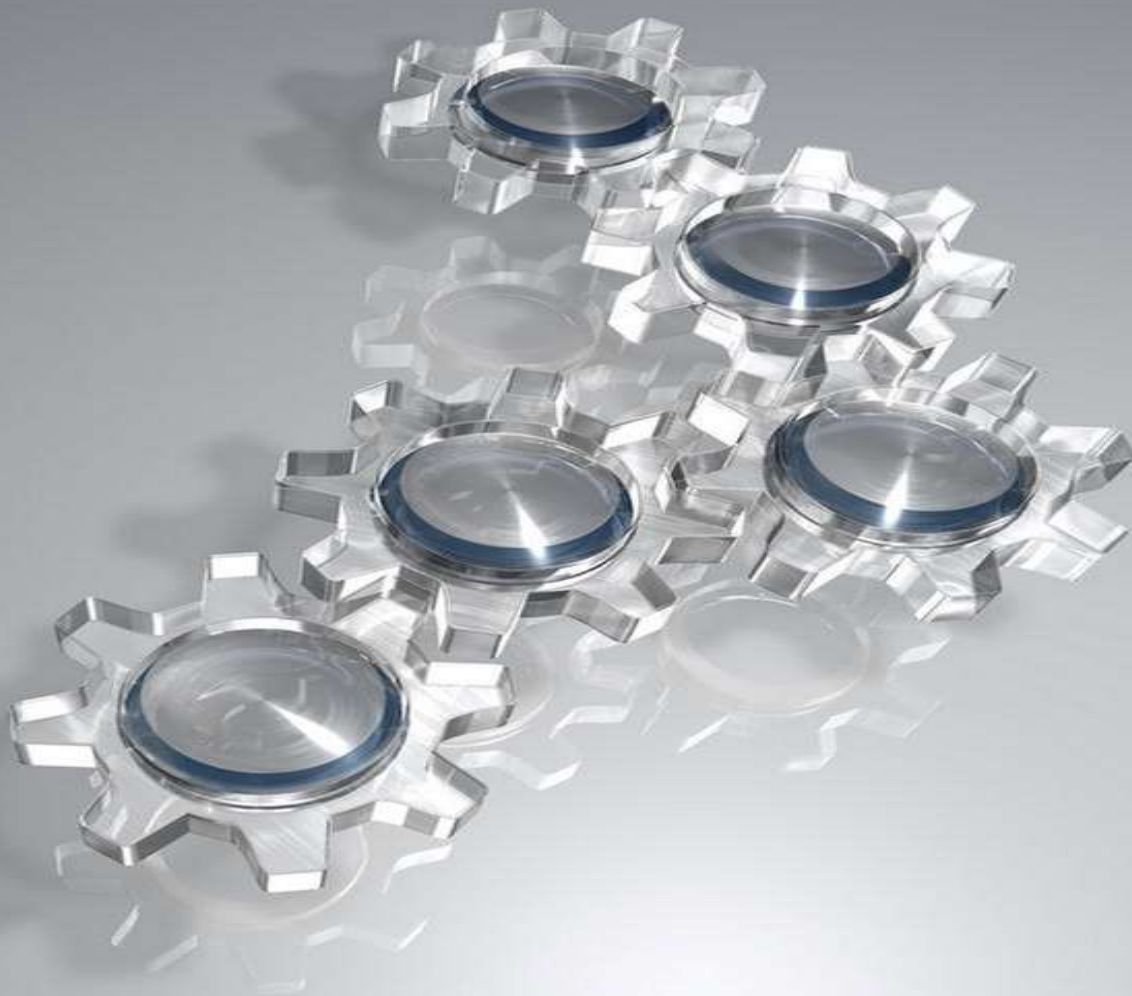

از توجه شما متشکرم.

www.shakermontazer.ir
shakermontazer@gmail.com



ارائه معماری به کمک رایانه